



Aus Altbau mach Neubau.

Sieht aus wie Fliesen, Fliesen in Putzstruktur.

→ **LANGLEBIG**

→ **ÖKOLOGISCH**

→ **PFLEGELEICHT**

→ **BEGEISTERND**

Vinylit Multipaneele werden hauptsächlich in der Altbau- und Fassadensanierung eingesetzt. Sie geben aber auch vielen Neubauten ein modern wirkendes, attraktives Äußeres. Die Profile werden umweltfreundlich aus hochwertigen Kunststoffen hergestellt. Die harte Außenschicht ist extrem widerstandsfähig gegen Witterungseinflüsse und äußerst langlebig.

Während herkömmliche Putzfassaden regelmäßig nachgestrichen werden müssen, ist dies bei Vinylit Multipaneelen nicht notwendig. Somit gelangen auch keine schadstoffhaltigen, die Algenbildung hinauszögernden Farbzusätze ins Erdreich. Und das Prinzip der vorgehängten hinterlüfteten Fassade verhindert feuchte Wände und Schimmelbildung.

Vinylit liefert alles aus einer Hand:

Fassadenprofile, komplettes und farblich passendes Systemzubehör und Befestigungen. Vinylit Fassadensysteme können bei einem späteren Rückbau vollständig in Einzelteile zerlegt und recycelt werden. Mehr **Nachhaltigkeit** gibt 's nicht.

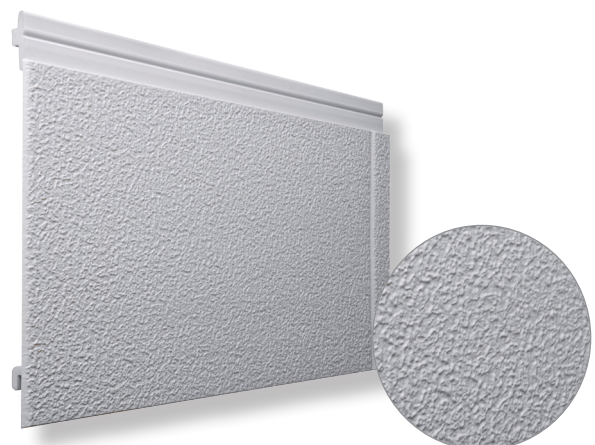

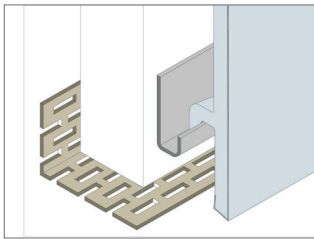

Starterleiste & Lüftungsprofil

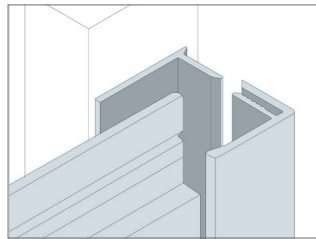

U-Profil (2-teilig)

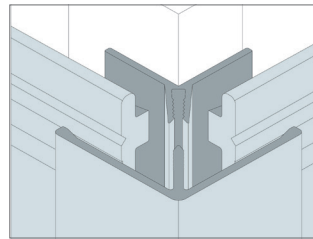

Eck-Profil (2-teilig)

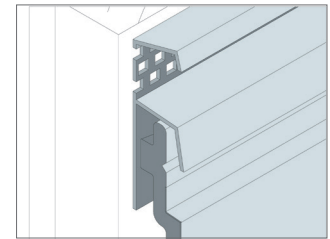

Abschlußprofil

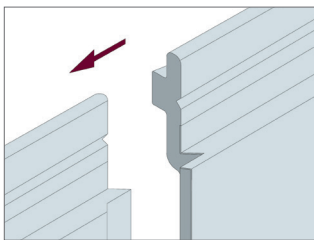

Verschluß integriert

Länge	2400 mm
Profilbreite	285 mm
Deckbreite	250 mm
Gewicht	ca. 4,9 kg/m ²

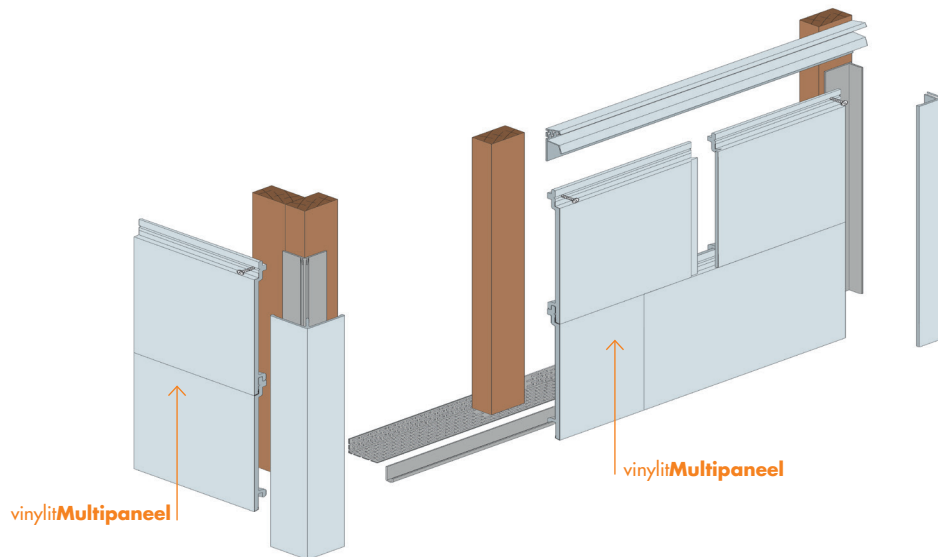

Kostengünstig, nachhaltig und flexibel

Das rechteckige Design und die geprägte Putzstruktur tragen zu einer modernen Gliederung der Fassade bei. Durch das geringe Gewicht und das Nut- und Federverschlusssystem sind Vinylit Multipaneele schnell und einfach zu montieren.

Die Profile werden mit modernster Technik aus hochwertigen Kunststoffen im Co-Extrusionsverfahren hergestellt. Sie sind resistent gegen Fäulnis und absolut pflegeleicht. Das macht sie langfristig zu einer kostengünstigen Lösung.

Vinylit Multipaneele werden in der Regel horizontal auf einer Unterkonstruktion montiert. Sie eignen sich für die komplette Fassade oder auch für Teilbekleidungen: Heben Sie zum Beispiel das Erdgeschoss oder einzelne Gebäudeteile wie Eingangsbereiche besonders hervor!

Einzelne Stockwerke, Sockel- oder Dachrandbereiche in Farbschattierungen sorgen für eine abwechslungsreiche Fassadengestaltung. Dafür stehen bis zu vier verschiedene Farben zur Auswahl.

Bekennen Sie Farbe

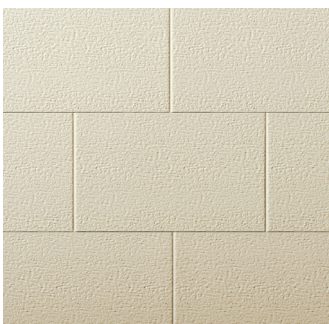

Creme



Hellelfenbein



Hellgrau

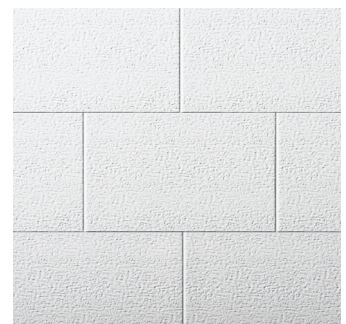

Signalweiß